

**DK****SV**

Svenska, 1

**DK**

Dansk, 20

**SF**

Suomi, 39

**NO**

Norsk, 58

## FTCD 87

**Når du tænder for din tørretumbler første gang, skal du vælge det foretrukne sprog. Se side 28**

## TØRRETUMBLER

! Hold denne brugervejledning ved hånden i tilfælde af, at det bliver nødvendigt med opslag. Tag den med, når du flytter. Hvis du sælger eller videregiver maskinen, skal du sikre, at denne bog følger med tumbleren, så den nye ejer kan få oplysninger om advarsler og tumblers funktion.

! Læs denne vejledning omhyggeligt. De næste sider indeholder vigtige oplysninger om installation og ideer om, hvordan maskinen fungerer.



Dette symbol minder om, at man skal læse brugsanvisningen.

## Indhold

### Installation, 21-22

- Placering af tørretumbleren
- Ventilation
- Nivellering af tørretumbleren
- Vandafløb
- Tilslutning til lysnet
- Før du tager tørretumbleren i brug

### Advarsler, 23-24

- Generel sikkerhed
- Før at minimere risikoen for brand

### Pasning og vedligeholdelse, 25-26

- Frakobling af lysnet
- Rengør filteret efter hver tørring
- Rengøring af varmepumpefilterpatron
- Tøm vandbeholderen efter hver tørring
- Kontroller tromlen efter hver tørring
- Rengøring

### Beskrivelse af tørretumbler, 27

- Egenskaber
- Kontrolpanel

### Displayet, 28-30

### Start og programmer, 30-34

- Valg af program
- Programmer
- Betjeningsgrebene

### Vasketøj, 35

- Sortering af vasketøj
- Vaskemærker
- Tørretider

### Fejlfinding, 36

### Service, 37

- Reservedele

### Produktdata, 38

- Genbrug og bortskafning

## Placering af tørretumbleren

- Placer tørretumbleren på lang afstand fra områder med gas, komfurer, varmeelementer, eller kogeplader, da åben ild kan beskadige maskinen.
- Tørretumbleren skal installeres i et rum med omgivende temperatur på 20-23 °C for at opnå den bedste ydeevne. Maskinen kan dog også anvendes, hvis temperaturen er mellem 14 og 30 °C.

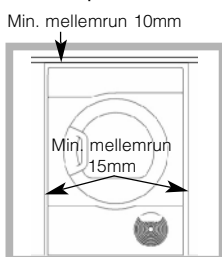

- Hvis du installerer maskinen under et arbejdsbord, skal du sørge for at give 10mm mellemrum mellem toppen og andre genstande på eller over maskinen og 15mm mellemrum til

sider og vægge eller møbler. Dette skal sikre tilstrækkelig luftcirkulation. Apparatet skal installeres med bagsiden op mod en væg.

! Sørg for, at den bageste luftafgang ikke blokeres.

## Ventilation

Når tørreren anvendes, skal der være tilstrækkelig ventilation. Sørg for at anbringe tumbleren i omgivelser, der ikke er fugtige, og at der helt igennem er en god luftcirkulation. Luftcirkulation omkring tørretumbleren er vigtig for at kunne fordampe vandet, der afgives under vask, - tørreren kan ikke fungere effektivt i et aflukket rum eller skab.

! Ved anvendelse af tørreren i et lille eller koldt lokale kan der forekomme en del kondensvand.

! Vi anbefaler ikke, at tørretumbleren placeres i et skab, men den må aldrig placeres bag en dør, der kan låses, en skydedør eller en dør med hængsel på modsatte side af tørretumblerens dør.

## Vandafløb

Hvis tørretumbleren installeres i nærheden af et afløb kan vandet ledes ned i afløbet, så man ikke behøver at tømme vandbeholderen. Hvis tørretumbleren er placeret ovenpå eller ved siden af en vaskemaskine, kan disse bruge samme afløb. Afløbets højde skal være mindre end 1m fra tørretumblerens bund.

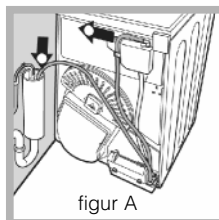

Anbring derefter en slange i passende længde på samme placering, som vist på figur B.

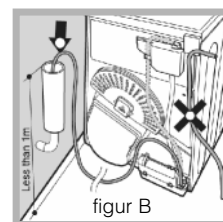

Fjern den eksisterende slange fra dens placering, som vist på figur A.

! Sørg for, at slangen ikke er mast eller bøjet når tumbleren står i sin endelige position.

## Nivellering af tørretumbleren

Tørretumbleren skal installeres i vater for korrekt drift.

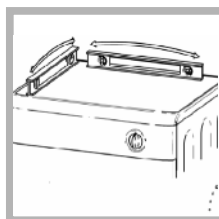

Når tørretumbleren er installeret på den endelige position, skal det kontrolleres, om den står i vater fra side til side og fra front til bagside. Hvis tørretumbleren ikke står i vater, skal de to forben justeres op eller ned, indtil den står lige.

! **ADVARSEL: Før tørretumbleren bruges skal det sikres, at den har stået oprejst i mindst 6 timer.**

# Installation

DK

## Tilslutning til lysnet

Kontroller følgende, før maskinen sættes til stikkontakten:

- Sørg for, at dine hænder er helt tørre.
- Stikket skal have jordforbindelse.
- Stikket skal kunne bære maskinens største effekt, der er angivet på mærkepladen (*se Beskrivelse af tørretumbler*).
- Netspændingen skal være inden for det angivne på mærkepladen (*se Beskrivelse af tørretumbler*).
- Kontakten skal passe til tørretumblerens stik. Hvis det ikke er tilfældet, udskiftes kontakten eller stikket.

! Tørreren må ikke installeres udendørs, heller ikke selvom stedet er overdækket.

Det kan være særdeles farligt, hvis maskinen udsættes for regn eller uvejr.

! Efter installationen skal tørretumblerens netledning og stik være inden for bekvem rækkevidde.

! Benyt ikke forlængerledninger.

! Netledningen må ikke bøjes eller klemmes.

! Strømkablet skal efterses jævnlige. Hvis strømkablet er beskadiget, skal det udskiftes af producenten, dennes servicerepræsentant eller en tilsvarende kvalificeret person for at undgå fare. Nye eller længere netledninger kan bestilles mod en merpris hos den autoriserede forhandler.

! Producenten fralægger sig ethvert ansvar, hvis nogen af disse regler ikke overholdes.

! Ved tvivl om noget af ovenstående kontaktes en autoriseret elektriker.

## Før du tager tørretumbleren i brug

Når tørretumbleren er installeret, og før den tages i brug, skal tromlen rengøres indvendigt for støv, der kan have samlet sig under transporten.

## Maks. påfyldning af vasketøj

Naturlige fibre : 8 kg

! Maskinen er konstrueret og bygget til internationale sikkerhedsstandarder. Disse advarsler gives af sikkerhedsmæssige årsager og bør følges nøje.

## Generel sikkerhed

- Denne tørretumbler må anvendes af personer (herunder børn på 8 år og op) med nedsatte fysiske, sensoriske eller mentale evner til at grue den, eller manglende erfaring og viden, hvis de overvåges eller instrueres i brug af maskinen af en person, der er ansvarlig for deres sikkerhed.
- Denne tørretumbler er konstrueret til husholdningsbrug og ikke til kommercielt brug.
- Berør ikke maskinen uden fodtøj eller med våde hænder eller fødder.
- Træk maskinen ud af stikkontakten ved at trække i stikket, ikke i ledningen.
- Når tørreren ikke bruges skal den slukkes og tages ud af stikkontakten. Hold døren lukket for at sikre, at børn ikke bruger maskinen som legetøj.
- Børn bør være under opsyn for at sikre, at de ikke leger med tørretumbleren.
- Rengøring og vedligeholdelse må ikke udføres af børn uden opsyn.
- Børn under 3 år skal holdes væk fra tørretumbleren, hvis der ikke holdes øje med dem konstant.
- Maskinen skal installeres korrekt og have korrekt ventilation. Tilstop aldrig luftindsugningen på tumblersens forside og afgang på bagsiden (*se Installation*).
- Brug aldrig tumblersen på tæpper, hvor opstillingshøjden kan hindre luften i at komme ind i tumblersen fra foden.
- Kontroller, om tumblersen er tom, før du fylder den.
-  Tumblersens bagside kan blive meget varm. Rør den aldrig, når den kører.
- Brug ikke tørretumbleren, med mindre filteret, vandbeholderen og varmepumpefilterpatronen sidder korrekt (*se Vedligeholdelse*).
- Overfyld ikke tumblersen (*se Vasketøj*).
- Læg ikke beklædningsgenstande, der er så våde, at de drypper, i tumblersen.
- Gennemse omhyggeligt alle anvisninger på tøjets vaskemærker (*se Vasketøj*).
- Tørtrømler ikke store, forede genstande.
- Tørtrømler ikke acrylfibre ved høje temperaturer.
- Sluk ikke for tumblersen, hvis der stadig er varm tøj i maskinen.
- Rengør filteret efter hver tørring (*se Vedligeholdelse*).
- Tøm vandbeholderen efter hver gang (*se Vedligeholdelse*).
- Rengør varmepumpefilterpatronen med jævne mellemrum (*se Vedligeholdelse*).
- Der må ikke samle sig fnug omkring tørreren.
- Kravl aldrig op på tumblersen. Det kan forårsage skader.
- Følg altid de elektriske standarder og krav (*se Installation*).
- Køb altid originale reservedele og tilbehør (*se Service*).

# Advarsler

DK

## For at minimere risikoen for brand i tørretumbleren bør du gøre følgende:

- Tøj må kun tumles, hvis det er vasket med sæbe og vand, skyllet og centrifugeret. Det er forbundet på grund af brandfare at tørre tøj, der IKKE er vasket med vand.
- Tør ikke tøj, der er behandlet med kemiske produkter.
- Tør ikke ting, der er plettet eller gennemvædet af plante- eller madlavningsolie, da det udgør en brandfare. Olieinficerede dele kan selvantændes spontant, særligt hvis de udsættes for varmekilder, såsom en tørretumbler. Delene bliver varme, hvilket forårsager en oxidationsreaktion med olien, som skaber varme. Hvis varmen ikke kan slippe væk, kan delene blive varme nok til at antændes. Hvis man stabler, lagrer eller lægger olieinficerede dele i bunker, kan det forhindre varmen i at slippe væk, hvilket kan forårsage brandfare.  
Hvis det ikke kan undgås at lægge tøj i tørretumbleren, som enten indeholder plante- eller madlavningsolie, eller som er blevet forurenet af hårplejeprodukter, skal disse dele først vaskes med ekstra vaskemiddel, da dette kan reducere (men ikke helt fjerne) risikoen. Tøjet må ikke fjernes fra tørretumbleren og stables eller lægges i bunke, så længe det er varmt.

- Tøj, der tidligere er blevet rensat eller vasket i, gennemblødt eller tilsmudset af benzin, tørrensopløsningsmidler eller andre brændbare eller eksplosive substanser må ikke tørretumbles. Yderst brændbare substanser, der almindeligvis anvendes i husholdningen, herunder madlavningsolie, acetone, denatureret sprit, petroleum, pletfjerningsmidler, terpentin, voks og voks fjerner. Sørg for, at disse dele vaskes i varmt vand med ekstra vaskemiddel, før de tørres i tørretumbleren.
- Tør ikke dele, der indeholder skumgummi (også kendt som latexskum) eller lignende gummiagtige materialer i tørretumbleren. Skumgummimateriale kan ved opvarmning forårsage brand ved spontan antænding.
- Blødgøringsmiddel eller lignende produkter må ikke bruges i en tørretumbler til modvirkning af statisk elektricitet, med mindre denne praksis særskilt anbefales af producenten af blødgøringsmidlet.
- Undertøj, der indeholder metalstivere, f.eks. brystholdere med metalbøjler, må ikke tørres i tørretumbleren. Tørretumbleren kan blive beskadiget, hvis én af disse stivere eller bøjler går løs under tørreprocessen.
- Gummi- og plastikting, såsom badehætter eller gummilagener, polyten og papir må ikke tørres i tørretumbleren.
- Ting med gummi på den ene side, tøj forsynet med gummipuder, puder, gummistøvler og gummibelagte tennissko må ikke tørretumbles.
- Fjern alle genstande fra lommerne, såsom lighterer og tændstikker.

**! ADVARSEL:** Stop aldrig tumbleren før tørreperioden udløber medmindre alle genstande hurtigt fjernes og spredes ud, således at varmen dissiperer.

## Frakobling af lysnet

! Tag tumbleren ud af stikket, når den ikke kører, ved rengøring og ved alt vedligeholdelsesarbejde.

## Rengør filteret efter hver tørring

Filteret er en vigtig del i tørreren: Det samler fnug og nullermænd, der dannes ved tørring. Små beklædningsgenstande kan også blive fanget i filteret. Så når tørringen er færdig, rengøres filteret ved at skylle det under rindende vand eller med støvsugeren. Hvis filteret bliver stoppet, forringes luftgennemstrømningen i tumbleren alvorligt: Tørretiden bliver længere, og energiforbruget bliver større. Det kan også beskadige tørreren.

Filteret findes foran på tørren (se *diagrammet på næste side*).

Aftagning af filter:

1. Træk opad i filterets plastikgreb.
2. Åbn filteret, og fjern fnug fra indersiden.
3. Sæt filteret korrekt igen. Kontroller, at filteret er helt på plads i tørretumblernes forkant.

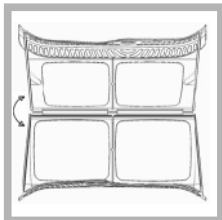

4. Fjern al fnug, der er ophobet på indersiden af døren og rundt om dørpakningen.

! Kør ikke med tumbleren uden at sætte filteret på plads.

## Rengøring af varmepumpefilterpatron

Varmepumpefilterpatronen skal jævnligt (efter 5 kørsler) tages ud og renses for eventuelt ophobet fnuller, der har sat sig på filteroverfladen.

Vi anbefaler dog, at du rens filteret efter HVER tørring for at optimere tørretumblernes ydeevne.

Udtagning af varmepumpefilterpatron:

1. Tag stikket fra tørretumbleren ud, og åbn lågen.
2. Træk i varmepumpefilterpatronens låg for at åbne det (*se diagrammet på næste side*). Sæt de 4 klips i lodret position, og træk filterpatronen ud mod dig selv.
3. Skil de to filterdele ad, og rens filterets overflade.

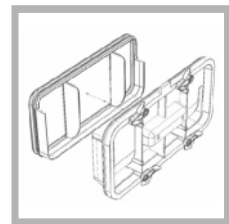

**! Fronten på varmepumpen er lavet af tynde metalplader.** Pas på, at disse ikke beskadiges, og pas på ikke at skære dig under rengøring, udtagning eller isætning af varmefilterpatronen.

Når du rens varmepumpens filterpatron, skal du altid sørge for også at fjerne de ophobede fnug fra metalpladernes overflade.

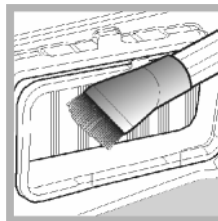

4. Fjern disse fnug omhyggeligt med en fugtig klud, en svamp eller med støvsugeren. Brug aldrig fingrene.

5. Saml de to filterdele igen, rens pakningerne, og sæt de 4 klips i vandret position igen, mens det sikres, at hængslerne sidder korrekt.

# Pasning og vedligeholdelse

DK

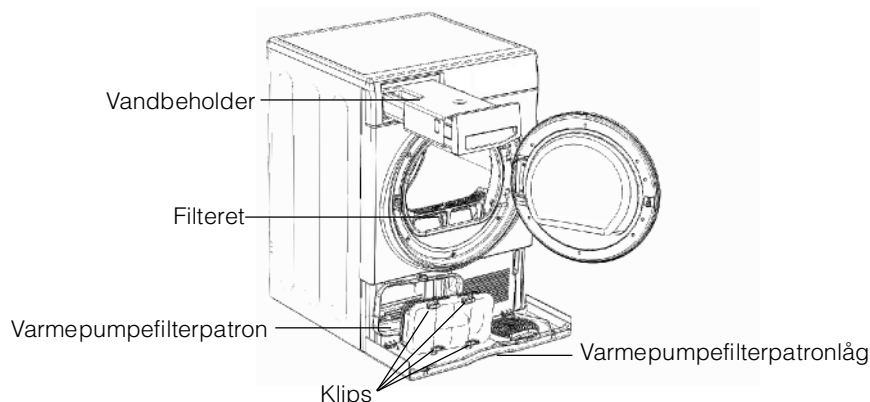

## Tøm vandbeholderen efter hver tørring

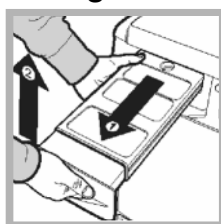

Træk beholderen ud ad tørretumbleren, og fjern enten det lille eller det store låg, og tøm beholderens indhold ud i vasken eller et andet egnet afløb. Sæt låget på igen, og sæt beholderen ordentligt på plads.

! Kontroller og tøm altid beholderen, før du starter et tørreprogram.

### ! Hvis beholderen til opsamling af vand ikke tømmes, kan det skabe følgende problemer:

- Standsning af maskinens opvarmning (tøjet vil således stadig være fugtigt efter endt tørring).

### Vandindsprøjtning i Vandopsamlingsystemet

Når din tørretumbler er helt ny, kan vandbeholderen ikke opsamle vandet, før systemet har været sprøjtet igennem... dette sker i løbet af 1 eller 2 tørrecykler. Når dette er sket, opsamler vandbeholderen vandet i løbet af hver tørrecyklus.

## Kontroller tromlen efter hver tørring

Drej tromlen manuelt for at få fjernet små genstande (lommelærklæder), der kan være blevet efterladt.

## Rengøring af tromlen

! Rengør ikke tromlen med skure- eller slibemidler, ståluld eller rengøringsmidler til stål.

En farvet film kan dannes på tromlen af rustfrit stål, som kan skyldes en kombination af vand og rengøringsmidler som skyllemidler fra vask. Denne farvede film påvirker ikke vaske/tørreresultatet.

## Rengøring

- Udvendige dele i metal eller plast og gummidele kan rengøres med en fugtig klud.
- Støvsug regelmæssigt (hvert halve år) luftindsugningsgitteret på forsiden og luftafgangen bag på tumbleren for at fjerne nullermænd, frug og støv. Fjern også alle ansamlinger af nullermænd fra varmepumpe forside og filter og rengør dem med mellemrum med en støvsuger.

! Brug ikke opløsningsmidler eller skurepulver.

! Få tumbleren kontrolleret regelmæssigt af autoriserede teknikere for at bevare den elektriske og mekaniske sikkerhed (*se Service*).

## Hurtige Tips

- Husk at rense filterholderen og varmepumpe efter hver tørring.
- Husk at tømme vandbeholderen efter hver brug.

! Ved at gøre dette, får du de bedste resultater.

## Egenskaber

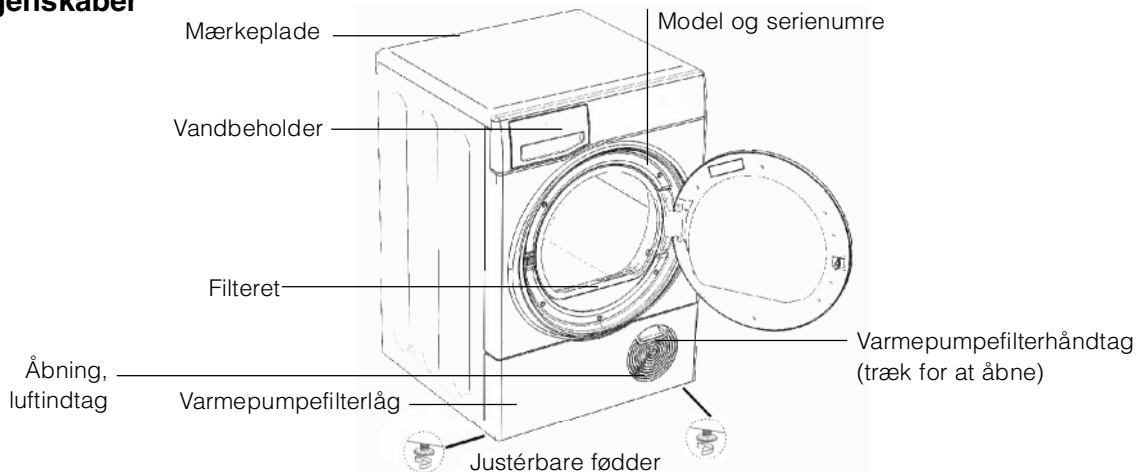

## Kontrolpanel

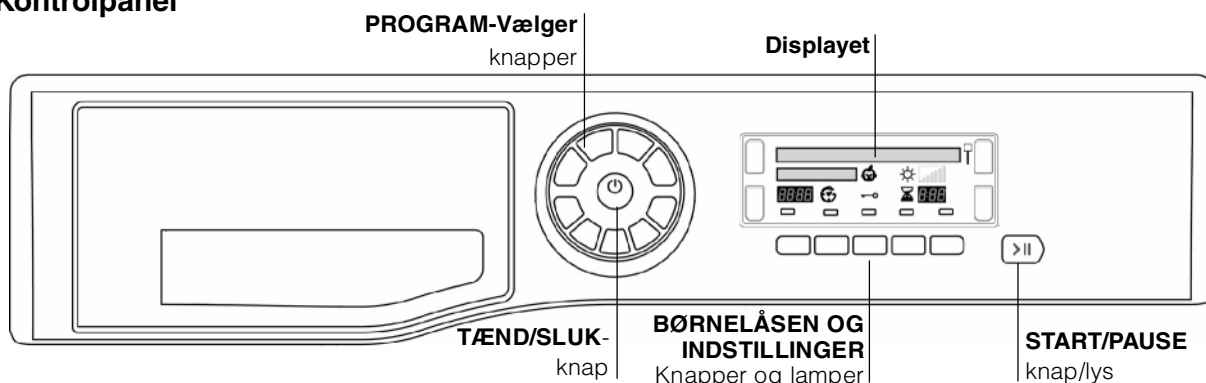

Knappen **TÆND/SLUK** - hvis der trykkes på den mens tørretumbleren kører: Hvis displayet viser **SLUKKER** stopper tørretumbleren. Hvis displayet viser **TRYK OG HOLD** hold knappen nede og displayet tæller ned 3, 2, 1 og stopper derefter. Tryk og hold igen i mere end 3 sekunder, displayet viser kort **TÆND** .

**PROGRAM-Vælger** knapperne indstiller programmet: Tryk på knappen, der svarer til det program, du ønsker at vælge (*se Start og Programmer*).

**INDSTILLINGS**-knapperne/indikatorlys: Med disse knapper vælges tilgængelige muligheder for dit valgte program (*se Betjeningsgrebene*). Indikatorlysene på displayet ved siden af de nederste knapper tændes for at vise, at denne indstilling er valgt.

**START/PAUSE** knap/lys starter et valgt program. Når et program er igang, kan du ved at trykke på denne knap sætte programmet på pause. Du hører et enkelt bip, displayet viser **PAUSE** og tørretumbleren standser.

Lyset er grønt, så længe programmet kører, det blinker gult, hvis programmet står på pause eller blinker grønt, hvis det står standby og venter på programstart (*se Start og Programmer*). **Bemærk:** Denne lampe blinker også gult under Efterbehandling.

**Displayet** udsender advarsler og oplysninger om det valgte program samt fremskridt (*se næste side*).

**BØRNELÅSEN** knap & lys : Tryk og hold denne knap, når programmet og valgmuligheder er valgt; dette forhindrer at programindstillingerne kan ændres. Displayet viser i kort tid **LÅST** . Når ikonet er tændt, er de andre knapper aflåste. Hold knappen trykket ind for at annullere, så slukkes ikonet og displayet viser i kort tid **IKKE LÅST** .

**Bemærk:** Denne tørretumbler stemmer overens med de nye standarder for el-besparelse og er udstyret med et selvlukkende system (standby), der slås til efter 30 minutter, hvis vaskemaskinen ikke er i brug. Tryk og hold knappen **TÆND/SLUK** nede indtil displayet kort viser **TÆND** og tørretumbleren genaktiveres.

Tørreprogrammet til uld i denne tørretumbler er blevet afprøvet og godkendt af The Woolmark Company. Programmet er egnet til tørring af beklædningsgensande af uld, der er mærket "til håndvask", forudsat at beklædningsgenstandene vaskes ved et håndvaskeprogram, der er godkendt af Woolmark og tørret tumbler i henhold til anvisningerne, der er angivet af fabrikanten.



M1219.  
I Storbritannien, Irland,  
Hong Kong og Indien er  
Woolmark varemærket et  
certificeringsvaremærke.



# Displayet

## Valg af sprog

DK

Når du tænder for din tørretumbler første gang, skal du vælge dit foretrukne sprog i listen over de tilgængelige.

**For at ændre:** Det aktuelt valgte sprog skal blinke på displayets øverste linie.

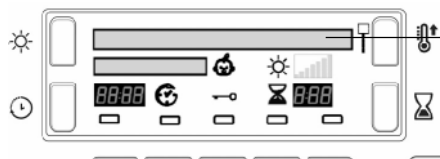

- Tryk på knappen TÆND/SLUK for at slukke for displayet og tryk og hold derefter alle 3 knapper: Varmeniveau, Tørring på tid, Tørrniveau i 5 sekunder.
- Tryk på Varmeniveau eller på Tørring på tid for at køre op eller nedad på listen.
- Når dit ønskede sprog blinker på displayets øverste linje, kan du ved at trykke på knappen for Tørrniveau bekræfte dig valg.

## Sådan er displayet opbygget

### Programvalg og display

Det valgte program vises i den første linje på displayet, denne meddelelse vises når programmet kører.

Otte af knapperne har to valgmuligheder, tryk på knappen en gang for det første valg og tryk igen for at det andet valg, dit valgte program vises. Den sidste knap vælger Mit program.

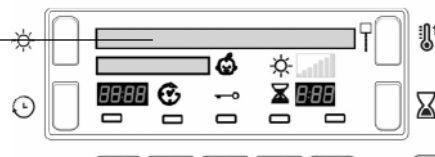

	Første tryk	Andet tryk
1	NORMAL BOMULD	SKJORTER
2	SENGETØJ&HÅNDKLÆDER	ANTI ALLERGI
3	SYNTEITISK	HURTIG TØRRING
4	JEANS	DYNER
5	ULD	SILKE
6	BABY/DELIKAT	MØRKT
7	TØJDYR	HEAT & ENJOY
8	STRYGELET	OPFRISKNING
9	MIT PROGRAM (se nedenfor) <b>M</b>	

**Mit Program :** Hvis knappen Mit program vælges, viser skærmen det valgte program angiver med et "M" før navnet. Eks: **M** NORMAL BOMULD (se Start og Programmer).

## Tørrniveauer

Under programvalg af et automatisk program, der har mulighed for valg af forskellige tørrniveauer (Se Programtabellen).

Displayets anden linie viser det ønske tørrniveau; for hvert tryk på knappen for tørrniveau vælges det næste niveau på listen herunder og vises på displayet. Displayet viser også 1 til 7 bjælker, afhængigt af dit valg og disse vises under programmets fremskridt.

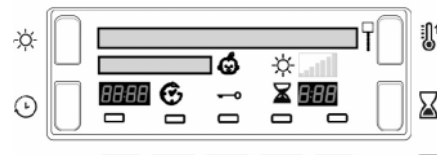

! Visse automatiske programmer tillader ikke at ændre tørrhedsniveauet eller har ikke alle tørrhedsniveau-funktioner.

DAMPTØRT		<input type="checkbox"/>	<b>Fugtig tørring:</b> Tørrer dit tøj så de er klar til stryging med en maskine eller roterende strygejern.
STRYGETØRT		<input type="checkbox"/>	<b>Strygetørt:</b> Tørrer dit tøj så det er klar til at blive strøget med et håndstrygejern.
HÆNGETØRT +		<input type="checkbox"/>	<b>Hængetørt plus:</b> Tørrer dit sarte tøj så det er klar til at blive hængt op for endelig tørring.
HÆNGETØRT		<input type="checkbox"/>	<b>Hængetørt:</b> Tørrer dit tøj så det er klar til at blive hængt op for endelig stryging.
LET TØRT		<input type="checkbox"/>	<b>Let tørt:</b> Tørrer dit sarte tøj, så det er klar til at blive lagt væk.
SKABSTØRT		<input type="checkbox"/>	<b>Skabstørt:</b> Tørrer dit tøj, så det er klar til at blive lagt væk.
EKSTRA TØRT		<input type="checkbox"/>	<b>Ekstra tørt:</b> Tørrer dit tøj så det er klar til at tage på.

## Programforløb

Displayets anden linie viser programmets status igennem programforløbet: (lange meddelelser løber hen over linien)

TØR	
KOLDLUFT	
VARMER	Heat & Enjoy (Varm og nyd)-program
KLAR	
TØRRING FÆRDIG, ANTIKRØL	(hvis indstillingen efterbehandling er valgt).
TØRRING FÆRDIG, RENS FILTER OG TØM VANDBEHOLDER	

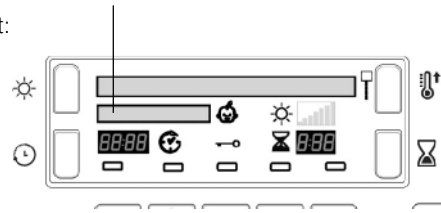

## Tørring på tid

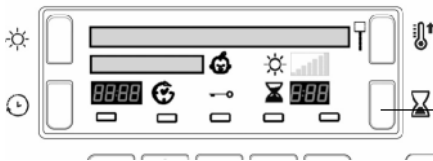

Når du har valgt et program, som har mulighed for tørring på tid, tryk på knappen  Tid og displayet forøger den valgte tid for hver gang, du trykker på og slipper knappen (*se Start og programmer*).

Hvert tryk reducerer varigheden og antallet af tilgængelige tidsindstillinger, afhængigt af det valgte program/materiale.

Ikonet  indstillet tørring vises ved siden af tiden.

Den valgte tid vises fortsat efter programmet starter, men kan ændres når det passer dig.

## Timer (Forsinkelse) og Tid før afslutning

Visse programmer kan have en forsinket start (*se Start og programmer*). Tryk på denne knap  og ikonet blinker.

Hvert tryk på forsinket-knappen  forøger udsættelsen af programstarten med **1h** til **24h**, herefter **OFF** og efter et par sekunder slettes forsinkelsen.

Forsinkelsestiden vises på displayet ved siden af forsinkelsesknappen.

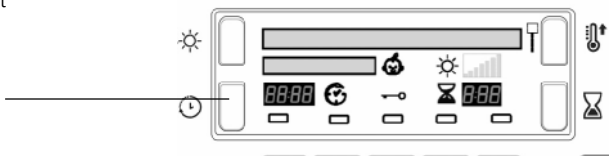

Displayet tæller ned i minutter af forsinkelsesperioden, efter tryk på Start/Pause knappen .

Displayets anden linie viser: **STARTER OM**

Du kan ændre eller annullere tidsforsinkelsen, når det passer dig.

Efter der trykkes på knappen Start/Pause vises forsinkelsen eller tid til afslutning i timer eller minutter og tæller ned for hvert minut.

## Tid til afslutning

Efter forsinkelsesperioden afsluttes, eller for alle programmerne hvis forsinkelsen ikke er valgt, vises denne del af displayet:

- den omtrentlige tid til afslutning af programmet, til automatiske programmer
- den aktuelle resterende tid under et planlagt program

Når de indstillede programmer vælges, er den tid der vises gennem hele cyklussen den aktuelle resterende tid.

Når de automatiske programmer vælges, bliver den viste tid en vurdering af den resterende tid. Når programmet vælges, viser displayet den tid der kræves for at tørre et fuldt tøjmængde. Den resterende tid overvåges konstant under tørringen, og tiden ændres for at vise den mest præcise beregning.

Kolon-tegn mellem timer og minutter i displayet blinker for at vise nedtælling af tiden.

# Displayet

DK

## Advarsel

Displayets anden linje viser også advarsler og påmindelser: (påmindelser finder sted ved programmets afslutning)

TØRRING FÆRDIG, RENS FILTER OG TØM VANDBEHOLDER

- Påmindelse om at vandbeholderen skal tømmes og filtret renses hver gang du ser tørretumbleren (se *Vedligeholdelse*).

TØM VANDBEHOLDER

- Angiver at vandbeholderen er fyldt. Det tager nogle få sekunder, før meddelelsen slukkes, efter at den tomme vandbeholder er på plads igen; tumbleren skal være igang, for at dette finder sted (se *Betjeningsgrebene*).  
**Bemærk:** Hvis vandbeholderen er fyldt og denne meddelelse viser, slukkes varmen og tøjjet vil ikke blive tørt.

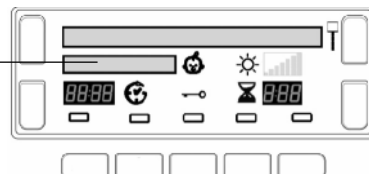

RENS KONDENSATOR, FILTER OG TØM VANDBEHOLDER

- Denne meddelelse angiver, at du skal rengøre varmepumpefilteret (se *Vedligeholdelse*) og vises med mellemrum, afhængigt af hvor meget du har brugt tørretumbleren. Når det næste program er afsluttet, annulleres meddelelsen. Du skal også rengøre filtret.

RENS FILTER FOR AT SIKRE ANTI ALLERGI FUNKTION

- Viser under antiallergisk program (Anti Allergi) og angiver at filtret skal rengøres for at fuldende det komplette antiallergiske cyklus (se *Vedligeholdelse*).

# Start og programmer

## Valg af program

1. Sæt tørretumbleren til stikkontakten.
2. Sorter vasketøjet efter stoftype (se *Vasketøj*).
3. Åbn lågen og kontroller, at filteret er rent og rigtig på plads samt at vandbeholderen er tom og på plads (se *Vedligeholdelse*).
4. Fyld maskinen, og kontroller, at der ikke sidder ting i vejen i dørpakningen. Luk døren.
5. Hvis displayet ikke tændes: trykkes på TÆND/SLUK-knappen
6. Tryk på Programvælgerknappen, som svarer til den stoftype, der skal tørres ved at kontrollere programvejledningen (se *Programmer*) og angivelserne for hver type stof (se *Vasketøj*).  
- Hvis **M** knappen er valgt; trinene 7 og 8 er ikke påkrævet (se *nedenunder*).
7. Vælg mellem Tidsindstillet tørring eller Tørringsniveau.  
- Hvis Tidsindstillet tørring vælges, tryk og slip Timer-knappen indtil den ønskede tid vises på displayet. Eller...  
- For at ændre standard tørreindstillingen, tryk og slip Tørringsniveau-knappen, indtil det ønskede niveau vises.  
! Se Programliste, for yderligere detaljer: tilgængelighed af tørhedsniveauer, Indstillet tørring og Indstillinger.
8. Indstil en udsættelsestid og om nødvendigt andre valg (se *afsnittet Displayet*).
9. Start ved at trykke på START/PAUSE-knappen . Displayet viser den forventede tid til afslutning.

Under afvikling af tørreprogrammet kan vasketøjet kontrolleres, og dele, der er tørre kan tages ud, mens resten kan fortsætte med tørringen. Når døren lukkes igen, trykkes på START/PAUSE-knappen , så tørringen kan fortsætte. Hvis du åbner døren for at kontrollere dit vasketøj, forlænges tørretiden, idet varmepumpekompressoren først starter efter 5 minutter, efter døren er lukket igen, og der er trukket på Start/Pause (se *Betjeningsgrebene*).

10. Under de sidste få minutter før tørringsprogrammerne afsluttes, påbegyndes den afsluttende AFKØLLINGS-fasen (tøjet køles ned), og denne fase skal altid køre helt færdig.
11. Ved afslutningen af tørrecyklet vises en meddelelse:
  - Hvis **TØRRING FÆRDIG, RENS FILTER OG TØM VANDBEHOLDER** vises, bipper summeren 3 gange (**Bemærk:** Hvis funktionen Lyd blev valgt, bipper summeren 3 gange hvert 30. sekund i 5 minutter).
  - Hvis **TØRRING FÆRDIG, ANTIKRØL** vises, er strygefrit indstilling valgt og hvis du ikke fjerner vasketøjet omgående, vil tørretumbleren køre lejlighedsvis i 10 timer eller indtil du åbner døren, summeren bipper 3 gange for at bekræfte at programmet er gennemført.
12. Åbn døren, tag vasketøjet ud, rengør filteret og sæt det på plads igen. Tøm vandbeholderen og sæt den på plads (se *Vedligeholdelse*).
13. Tag tørretumbleren fra stikkontakten.

## Mit program-knappen :

Første gang, du trykker på denne knap, viser displayets anden linje

TRYK OG HOLD FOR AT GEMME













Efter valg af dit yndlingsprogram og indstillinger kan du gemme disse indstillinger ved at trykke og holde knappen Mit program nede i mindst 5 sekunder, den øverste linje blinker **M** efterfulgt af det valgte program. Summeren bipper og den anden linje på displayet viser **MEMORY**

Næste gang, du vil bruge dette program, tryk på **M** knappen, så på Start/Pause knappen og det ønskede program starter. Hvis du ønsker det, kan du ændre dine gemte favoritprogrammer ved at vælge et nyt program og valg og trykke **M** og holde den inde (som beskrevet ovenfor).

# Start og programmer

## NØDVENDIGE PROGRAMMER (ESSENTIALS) – Programliste

! Hvis displayet ikke tændes; trykkes på TÆND/SLUK-knappen , og der vælges derefter program.

Programmet		Tilgængelige indstillinger:							Tilgængelige tørhedsniveauer (fremhæves som standard <input checked="" type="checkbox"/> )						
		 Timer	 Forbehandling	 Lyd eller *Efterbehandling	 Færre fnuller	 Varmeniveau	 Tørring på tid	 Føletørring	Fugtig tørring	Strygetørt	Hængetørt plus	Hængetørt	Let tørt	Skabstørt	Ekstra tørt
1	Normal Bomuld 	<input checked="" type="checkbox"/>	<input checked="" type="checkbox"/>	<input checked="" type="checkbox"/>	<input checked="" type="checkbox"/>	Høj - Medium - Lav	<input checked="" type="checkbox"/>	<input checked="" type="checkbox"/>	<input checked="" type="checkbox"/>	<input checked="" type="checkbox"/>	<input checked="" type="checkbox"/>	<input checked="" type="checkbox"/>	<input checked="" type="checkbox"/>	<input checked="" type="checkbox"/>	<input checked="" type="checkbox"/>
	Skjorter 	<input checked="" type="checkbox"/>	<input checked="" type="checkbox"/>	<input checked="" type="checkbox"/>	<input checked="" type="checkbox"/>	- Høj - Medium	<input checked="" type="checkbox"/>	<input checked="" type="checkbox"/>	<input checked="" type="checkbox"/>	<input checked="" type="checkbox"/>	<input checked="" type="checkbox"/>	<input checked="" type="checkbox"/>	<input checked="" type="checkbox"/>	<input checked="" type="checkbox"/>	<input checked="" type="checkbox"/>
2	Sengetøj & Håndklæder 	<input checked="" type="checkbox"/>	<input checked="" type="checkbox"/>	<input checked="" type="checkbox"/>	<input checked="" type="checkbox"/>	- Høj - Medium	<input checked="" type="checkbox"/>	<input checked="" type="checkbox"/>	<input checked="" type="checkbox"/>	<input checked="" type="checkbox"/>	<input checked="" type="checkbox"/>	<input checked="" type="checkbox"/>	<input checked="" type="checkbox"/>	<input checked="" type="checkbox"/>	<input checked="" type="checkbox"/>
	Anti Allergi 	<input checked="" type="checkbox"/>	<input checked="" type="checkbox"/>	<input checked="" type="checkbox"/>	<input checked="" type="checkbox"/>	X	• Et automatisk program								
3	Syntetisk 	<input checked="" type="checkbox"/>	<input checked="" type="checkbox"/>	<input checked="" type="checkbox"/>	<input checked="" type="checkbox"/>	- Medium - Lav	<input checked="" type="checkbox"/>	<input checked="" type="checkbox"/>	<input checked="" type="checkbox"/>	<input checked="" type="checkbox"/>	<input checked="" type="checkbox"/>	<input checked="" type="checkbox"/>	<input checked="" type="checkbox"/>	<input checked="" type="checkbox"/>	<input checked="" type="checkbox"/>
	Hurtig Tørring 	<input checked="" type="checkbox"/>	<input checked="" type="checkbox"/>	<input checked="" type="checkbox"/>	<input checked="" type="checkbox"/>	- Medium - Lav	• Et automatisk program								

\*DU KAN IKKE VÆLGE BÅDE 'EFTERBEHANDLING' OG 'LYD' FUNKTIONEN

### Normal Bomuld

- Dette er et program for bomuldstekstiler.
- Dette programs varighed afhænger af tøjmængdersets størrelse, den valgte tørreindstilling og din vaskemaskines spindehastighed (se *Vasketøj*).
- For programmet Normal Bomuld iht. EU forskrift 392/2012 vælges Program 1 med Høj varme og Tørhedsniveau Skabstørt (Standardkonfiguration/Indledende standard). Dette er det mest effektive program hvad angår energiforbrug (EU 392/2012).

### Skjorter

#### Høj varmfunktion

- Dette er et program for bomuldsskjorter.
- Det kan bruges for vaskemængder i en størrelse på op til 3 kg (omkring 10 skjorter).

#### Medium varmfunktion

- Dette er et program for skjorter af syntetiske materialer eller en blanding af naturlige og syntetiske materialer, som for eksempel polyester og bomuld.
- Det kan bruges for tøj mængder med en størrelse på op til 3 kg (omkring 14 skjorter).

Dette programs varighed afhænger af tøj mængdersets størrelse, den valgte tørreindstilling og din vaskemaskines spindehastighed.

Tøj mængder der tørres ved hjælp af indstillingen Skabstørt er normalt klar til brug, men kanter og sømme kan være en smule fugtige. Hvis dette er tilfældet, prøv at folde dem ud og køre programmet igen i en kort periode.

### Sengetøj & Håndklæder

- Dette er et program for bomuldshåndklæder og sengetøj.
- Dette programs varighed afhænger af tøj mængdersets størrelse, den valgte tørreindstilling og din vaskemaskines spindehastighed (se *Vasketøj*).
- Tøj mængder der tørres ved hjælp af den Ekstra Tørheds-indstilling er normalt klar til brug, men kanter og sømme kan være en smule fugtige, specielt hvis det drejer sig om større tekstiler. Hvis dette er tilfældet, prøv at folde dem ud og køre programmet igen i en kort periode.

### Anti-Allergiprogram

Dette program har fået godkendelsesmærket fra Allergy UK, hvilket afspejler den effektive reduktion og udelukkelse af allergener fra tøjet via den særlige Allergibehandlings-cyklus. Dette program anvender konstant temperatur for en længere periode, hvorved effekten af de mest almindelige allergener (herunder husstøvmider og pollen) neutraliseres.

Kan bruges på en våd mængde vasketøj til tørring og håndtering eller på en 4 kg tør mængde vasketøj til at håndtere dit vasketøj.

Hvis displayet viser RENS FILTER FOR AT SIKRE ANTI ALLERGI FUNKTION: Rengør filtret og genstart programmet.

### Syntetisk

- Dette program er til syntetiske materialer med lav varme eller til blandinger af syntetiske materialer/bomuld med mellemvarme.
- Dette programs varighed afhænger af tøj mængdersets størrelse, den valgte tørreindstilling og din vaskemaskines spindehastighed (se *Vasketøj*).

### Hurtig Tørring

Dette program giver mulighed for reducerede tørretider på små laster op til 1 kg.

**Bemærk:** Tørre din last til niveauet Skabstørt.

- Høj varmfunktion 
- Medium varmfunktion 













Anvendes til bomuldsklædningsstykker op til 1kg  
Anvendes til syntetiske klædningsstoffer op til 1 kg

# Start og programmer

DK

## ☆ EKSKLUSIVE PROGRAMMER (EXCLUSIVES) - Programliste

! Hvis displayet ikke tændes; trykkes på TÆND/SLUK-knappen , og der vælges derefter program.

Programmet		Tilgængelige indstillinger:							Tilgængelige tørhedsniveauer (fremhæves som standard <input checked="" type="checkbox"/> )							
																
		Timer	Forbehandling	Lyd eller *Efterbehandling	Lyd	Færre fnuller	Varmeniveau	Tørring på tid	Føletørring	Fugtig tørring	Strygetørt	Hængetørt plus	Hængetørt	Let tørt	Skabstørt	Ekstra tørt
4	Jeans 	<input checked="" type="checkbox"/>	<input checked="" type="checkbox"/>	<input checked="" type="checkbox"/>	*	X	X	X	<input checked="" type="checkbox"/>	<input checked="" type="checkbox"/>	<input checked="" type="checkbox"/>	<input checked="" type="checkbox"/>	<input checked="" type="checkbox"/>	<input checked="" type="checkbox"/>	<input checked="" type="checkbox"/>	<input checked="" type="checkbox"/>
	Dyner 	<input checked="" type="checkbox"/>	<input checked="" type="checkbox"/>	<input checked="" type="checkbox"/>	*	X	- Høj - Medium	X	• Et automatisk program							
5	Uld 	X	X	X	<input checked="" type="checkbox"/>	X	X	X	• Et automatisk program							
	Silke 	X	X	X	X	X	X	X	<input checked="" type="checkbox"/>	<input checked="" type="checkbox"/>	<input checked="" type="checkbox"/>	<input checked="" type="checkbox"/>	<input checked="" type="checkbox"/>	<input checked="" type="checkbox"/>	<input checked="" type="checkbox"/>	X
6	Baby/Delikat 	<input checked="" type="checkbox"/>	<input checked="" type="checkbox"/>	<input checked="" type="checkbox"/>	*	X	X	<input checked="" type="checkbox"/>	<input checked="" type="checkbox"/>	<input checked="" type="checkbox"/>	<input checked="" type="checkbox"/>	<input checked="" type="checkbox"/>	<input checked="" type="checkbox"/>	<input checked="" type="checkbox"/>	<input checked="" type="checkbox"/>	X
	Mørkt 	<input checked="" type="checkbox"/>	X	X	<input checked="" type="checkbox"/>	X	X	X	• Et automatisk program							

\*DU KAN IKKE VÆLGE BÅDE 'EFTERBEHANDLING' OG 'LYD' FUNKTIONEN

### Jeans

- Dette er et program, der er konstrueret til denim-bomuld. Inden du tørrer dine jeans, skal du vende de forreste lommer med vrangen udad.
- Det kan bruges for tøj mængder med en størrelse på op til 3 kg (omkring 4 par).
- Vasketøj med mørke og lyse farver må ikke blandes.
- Det kan også bruges til andre klædningsstykker, der er lavet af de samme materialer, som for eksempel jakker.
- Dette programs varighed afhænger af tøj mængdernes størrelse, den valgte tørreindstilling og din vaskemaskines spindehastighed.
- Vaskemængder der bruger den Ekstra Tør-indstilling bliver normalt klar til brug, men kanter og sømme kan være en smule fugtige. Hvis dette er tilfældet, prøv at vende vrangen ud af dine jeans og køre programmet igen i en kort periode.

! Vi anbefaler ikke at du bruger dette program, hvis dine jeans har elastikbælter, knapper eller broderier.

### Dyner

! Vær forsigtig med dette program, TØR IKKE nogle genstande, som er beskadiget og hvis fyld kan blokere filteret og udluftningen og udgøre en brandfare.

- Må kun bruges til en person: IKKE egnet til dobbelt eller king size genstande.
- Mængder tørret med dette program er normalt klar til brug, men kan have visse fugtige steder. Hvis dette er tilfældet, kan du prøve at folde dem ud og ryste dem og køre programmet igen i en kort periode.
- Også egnet til dynjakker.
- Vælg høj varme til dundyner og mellem varme for syntetiske dyner
- Dette programs varighed afhænger af størrelsen og tætheden af mængden og centrifugeringshastigheden der bruges i din vaskemaskine.

### Uld-program

- Dette er et program til tørring af tørretumblesikre stoffer mærket med symbolet .
  - Det kan bruges til mængder på op til 1 kg (cirka 3 sweatere).
  - Vi anbefaler at vende tøjet med vrangen udad før tørring.
  - Dette programs varighed afhænger af tøj mængdernes størrelse, den valgte tørreindstilling og din vaskemaskines spindehastighed.
  - Tøj, der er tørret med dette program, er normalt klart til brug, men visse tykke stoffer kan stadig have let fugtige kanter. Lade dette tørre naturligt, da for lang tids tørring i tumbleren vil kunne beskadige stoffet.
- ! Til forskel fra andre materialer er det ikke muligt at ændre på uldstof, der er krympet, d.v.s. det kan ikke strækkes tilbage til den oprindelige størrelse og form.
- ! Dette program er ikke egnet til akrylstoffer.

### Silke

- Dette er et program til tørring af delikat silke.
- Den kan bruges til tøj mængder op til 0.5kg.
- Dette programs varighed afhænger af tøj mængdernes størrelse, den valgte tørreindstilling og din vaskemaskines spindehastighed.
- Vaskemængder der bruger indstillingen Skabstørt bliver normalt klar til brug, men kanter og sømme kan være en smule fugtige. Hvis dette er tilfældet, prøv at vende vrangen ud af dine artikler og køre programmet igen i en kort periode.

## **Baby/Delikat-program**

- Det er et program til tørring af små babytøjdele og sengetøj (bomuld og chenille) samt til tørring af sart tøj.
- TØR IKKE ting som hagemækker og blebukser, der har plastikindlæg.
- Den kan bruges til tøj mængder op til 2 kg.
- Dette programs varighed afhænger af tøj mængdernes størrelse, den valgte tørreindstilling og din vaskemaskines spindehastighed.
- Vasketøj, der tørres på dette program, er normalt klar til at tage på, men ved kraftigere tøjstykker kan kanterne være lidt fugtige. Hvis dette er tilfældet, kan man vende tøjet med vrangen udad og køre programmet igen i en kort periode.













## **Cyklus til mørke klædningsstykker (MØRKT)**

Dette program hjælper med at bevare dine bomuldsklædningsgenstande, der er farvet i mørkt, ved at kontrollere motorhastigheden og tromlens omdrejning, samt kontrollen af den nedre tørretemperatur.

- Det kan anvendes til laster med bomuldsklædningsstykker og med jeans klædningsstykker, op til højst 3 kg.
- Lasten skal dreje i vaskemaskinen med en omdrejningshastighed mellem 1200 - 1400 omdr./min.
- Programmets varighed er afhængig af lastens omfang og af vaskemaskinens omdrejningshastighed.
- Da dette behandlingsprogram har som formål at beskytte dine mørkfarvede klædningsstykker, er det muligt at programmets varighed overskrider de 4 timer.
- Det tørrer til niveauet Skabstørt.

## **EKSTRA PROGRAMMER (EXTRA) - Programliste**

! Hvis displayet ikke tændes; trykkes på TÆND/SLUK-knappen , og der vælges derefter program.

Programmet		Tilgængelige indstillinger:							Tilgængelige tørhedsniveauer (fremhæves som standard <input checked="" type="checkbox"/> )							
										Fugtig tørring	Strygetørt	Hænetørt plus	Hænetørt	Let tørt	Skabstørt	Ekstra tørt
7	Tøjdyr 	✓	X	X	X	✓	X	X	X	• Et automatisk program						
	Varm og Nyd (HEAT & ENJOY) 	X	X	X	X	X	X	X	X	• Et automatisk program						
8	Strygelet 	X	X	X	X	✓	X	X	X	• Et automatisk program						
	Opfriskning 	X	X	X	X	✓	X	X	X	• Et automatisk program						
9	Mit program <b>M</b>	Afhænger af dit valgte program. <i>Se tidligere detaljer.</i>														

## **Tøjdyrsprogram**

Med dette program kan man lettere fjerne støv og vaske tøjdyr oftere, fordi tørretiden er meget kortere, end hvis dyrene skulle tørre på tørresnoen. Det er en skånsom tørrecyklus, som tørrer ved lav temperatur og med bløde, mekaniske bevægelser, så man bedst bevarer det oprindelige udseende og pelsens glans.

**Bemærk:** Allergiråd: læg tøjdyret i fryseren i 24 timer, hvorefter det vaskes og tørres. Gentages hver 6. uge.

Før tørring fjernes eventuelt tilbehør, såsom tøj, halsbånd eller lydæsker, og plastikøjne tørres af med en klud og beskyttes med afdækningstape (malertape).

Programtiden varierer efter den præcise sammensætning af materialer.

Den maksimale mængde må ikke overstige 2,5 kg, og et enkelt tøjstykke må ikke veje mere end 600 g.

## **Varm og Nyd (HEAT & ENJOY)**

Dette program kan varme håndklæder og badekåber, så man kan få en varm og behagelig fornemmelse efter badet. Det kan også bruges til at varme tøj, før man klæder sig på om vinteren. Cyklet varmer tøjet op til 37 °C (Kropstemperatur), displayet viser [VARMER] og kører ved denne temperatur i maksimum 4 timer eller indtil du stopper cyklet ved at åbne døren når displayet viser [KLAR]. Maksimalt 3 kg tøj.

**Bemærk:** Start/Pause knappen er deaktiveret under dette program.

## **Opfriskning**

! 'Opfriskning' er ikke et tørreprogram, og må ikke bruges til våde beklædningsdele.

- Det kan bruges til en hvilken som helst størrelse af vasketøj, men er mere effektiv til mindre vaskemængder.
- Du må ikke overbelaste din tørretumbler (see *Laundry*).
- Dette er 20-minutters program, som udlufter dit tøj med kold luft. Kan også bruges til at afkøle varmt tøj.

# Start og Programmer

DK



## Strygeklar-programmet (STRYGELET)

'Strygelet' er et kort 10 minutters program (8 minutters varme efterfulgt af en 2 minutters køle-tumble-periode), der blødgør og lugter de tøjfibre, der har ligget i samme stilling i længere tid. Denne cyklus løsner fibrene og gør dem nemmere at stryge og folde.

! 'Strygelet' er **ikke et tørreprogram** og må ikke anvendes til vådt tøj.

Det bedste resultat fås ved at overholde følgende:

1. Fyld ikke mere i maskinen end den angivne maksimale kapacitet. Nedenstående mængder er angivet i tør vægt:

Stof	Maksimal fyldning
Bomuld og blandingsvarer med bomuld	2,5 kg
Syntetisk	2 kg
Denim	2 kg

2. Tag tøjet ud af tørreren straks efter at programmet er færdig, hæng, fold eller stryg tøjet og anbring dem i skabet. Hvis dette ikke er muligt, gentages programmet.

'Strygelet'-virkningen af det pågældende stof. Virkningen er god på traditionelle stoffer som bomuld eller blandingsvarer med bomuld og knap så god på acrylfibre og materialer som Tencel®.

## Betjeningsgrebene

! **Advarsel**, når Start/Pause knappen >|| er trykket ind, kan programmet ikke ændres.

For at ændre et valgt program, trykker du på knappen for Start/Pause >||, lyset blinker gult for at angive, at programmet er på pause. Vælg det nye program og ønskede valg, lyset blinker herefter grønt. Tryk endnu en gang på knappen Start/Pause >|| og det nye program starter.

### • INDSTILLINGsknapper

Med disse knapper tilpasses det valgte program til dine krav. Der skal først vælges et program ved at trykke på programvælgerknappen, før der kan vælges indstillingsmuligheder. Ikke alle indstillinger er tilgængelige for alle programmer (*se Programtabellen*). Hvis en indstilling ikke er tilgængelig, og du alligevel trykker på knappen, bipper summeren 3 gange. Hvis valget er tilgængeligt, tændes indikatorlyset på displayet ved siden af de nederste knapper for at vise, at denne valgmulighed er valgt.

### ⌚ Timer

Starten af visse programmer (*se Displayet og Start og Programmer*) kan udsættes i op til 24 timer. Kontroller at vandbeholderen er tømt, før du vælger en tidsindstillet udsat start.

### 🧺 Forbehandling

Denne indstilling er kun tilgængelig, hvis der er valgt tidsudsættelse af starten. Tøjet tumles en gang imellem under forsinkelsestiden for at forhindre, at tøjet krøller.

### 🧺 Efterbehandling

Når indstillingen er tilgængelig og valgt, tøjet tumles med mellemrum efter afslutningen på tørrings- og afkølingstumblingen for at undgå, at tøjet krølles, hvis tøjet ikke kan tages ud straks efter at programmet er færdigt. **Bemærk:** Start/Pause-lampen blinker gult i denne fase. **Bemærk:** Hvis du har valgt lydfunktionen, er denne funktion ikke tilgængelig.

### 🔥 Varmeniveau knap, display og ikoner

Det er ikke alle programmer, der lader dig ændre varmeniveauet, og nogle programmer har alle tre varmeniveau-funktioner: Lav, medium og høj.

Når varmeniveauindstillinger er tilgængelige ved at trykke på denne knap, viser varmeniveauet og displayet kort det valgte varmeniveau, sammen med en visning af det valgte ikon for niveau:

HØJ VARME ↑ MEDIUM VARME ↕ LAV VARME ↓

### 🔊 Lyd

Når indstillingen er tilgængelig og valgt, udsender brummeren et signal ved afslutningen af tørreprocessen, så du mindes om, at tøjet er klar til at blive taget ud.

**Bemærk:** Hvis du har valgt efterbehandling er denne funktion ikke tilgængelig.

### 🧺 Færre fnuller

Reduktionen af den mekaniske virkning i løbet af det sidste tørretrin nedsætter væsentligt mængden af fnuller og af lommeuld og beskytter fibrene i dine klædningsstykker.

### • TIDSDISPLAY 88:88

Displayet viser enten den tilbageværende tidsudsættelse eller den tilbageværende tid for et tørreprogram (*se Displayet*).

Displayet viser også, hvis der opstår et problem med tumbleren, hvis dette er tilfældet, vil displayet vise et F efterfulgt af en fejlkode (*se Fejlfinding*).

### • Vandtømnings / beholder

(Meddelelser om at tømme kan ignoreres, hvis du har tilsluttet din tørretumbler til et afløb, da der så ikke er behov for at tømme vandbeholderen).

Der vises en meddelelse for at minde dig om, at vandbeholderen skal tømmes.

Hvis vandbeholderen fyldes op i løbet af programmet, slukker opvarmeren og tumbleren kører en periode med afkølingstumbling. Herefter standser den og meddelelsen påmindrer dig om: TØM VANDBEHOLDER

Du skal tømme vandbeholderen og genstarte tumbleren, da tøjet ellers ikke vil blive tørret. Efter genstart af tumbleren går der et par sekunder, før meddelelsen forsvinder.

For at undgå, at dette sker, bør du altid tømme vandbeholderen, hver gang du anvender tørretumbleren (*se Vedligeholdelse*).

### • Åbning af luger

Hvis lugen åbnes under et program, standses tørretumbleren med følgende virkninger:

**Bemærk:** Start/Pause-lampen blinker gult under Efterbehandling.

- Displayet viser PAUSE.
- Under en udsættelsesfase forsætter nedtællingen til udsættelsestidspunktet. Start/Pause-knappen **skal** trykkes ned for at kunne genoptage udsættelsesprogrammet. Displayet viser nu den aktuelle status.
- Start/Pause-knappen **skal** trykkes ind for at genoptage programmet. Displayet viser nu den aktuelle status.
- Under efterbehandlingen afsluttes programmet. Ved tryk på Start/Pause knappen, genstartes et nyt program fra begyndelsen.

### • Varmepumpesikringsystem

Varmepumpesystemet har en kompressorsikring, der træder i kraft, hvis døren åbnes, hvis der sker strømafbrydelse, eller hvis tørretumbleren slukkes. Dette system forhindrer varmepumpekompresoren i at starte i de første 5 minutter, efter døren er blevet lukket, og programmet er sat i gang.

### • Bemærk:

Hvis du har en strømafbrydelse, skal du slukke strømmen og tage stikket ud. Når strømmen genoprettes, tryk og hold knappen TÆND/SLUK nede indtil displayet kort viser TÆND og tørretumbleren genaktiveres. Tryk derefter på knappen Start/Pause og programmet genoptages.

## Sortering af vasketøj

- Kontroller symbolerne på tøjets vaskemærker for at sikre, at tøjet kan tumbles.
- Sorter vasketøjet efter stoftype.
- Tøm lommer og kontroller knapper.
- Luk lynlåse og hægter, og spænd eller bind løse bæltter og snører.
- Vrid hver enkelt stykke beklædning for at fjerne mest muligt af det overskydende vand.

! Fyld ikke dryppende vandfyldt tøj i tørreren.

### Største fyldningsmængde

Fyld ikke mere i maskinen end den angivne maksimale kapacitet.

Nedenstående mængder er angivet i tør vægt:

Naturfibre: 8kg maks.

Syntetiske fibre: 4kg maks.

! Overfyld IKKE tørreren, da det kan resultere i nedsat funktion.

### Vaskemærker

Se tøjets vaskemærker, når de tumbles første gang.

Følgende symboler er de mest almindelige:

- Kan tørretumbles
- Må **ikke** tørretumbles
- Tumbles ved høj varme
- Tumbles ved lav varme

## Tørretider

Nedenstående tabel viser TILNÆRMEDE tørretider i minutter. Vægten er angivet for tørt tøj:

Tiderne er omtrentlige og afhænger af:

- Resterende vandmængde i tøjet efter centrifugering: Håndklæder og kulørt indeholder meget vand.
- Stoffer: tøj af samme stof men i forskellig struktur og tykkelse har måske forskellig tørretid.
- Vasketøjsmængde: Enkelte genstande eller små fyldninger kan være længere om at tørre.
- Tørhed: Hvis noget af tøjet skal stryges, kan det tages ud, mens det stadig er lidt fugtigt. Andet kan tørre længere, hvis det skal være helt tørt.
- Varmeindstilling.
- Rumtemperatur: Hvis rummet med tumbleren er koldt, tager det længere tid at tørre tøjet.
- Fyldighed: Visse fyldige genstande skal tørres med omhu. Vi foreslår, at udtage disse ting, ryste dem og lægge dem tilbage i tumbleren, til tørringen er slut.

! Tør ikke tøjet for meget:

Alle stoffer indeholder lidt naturlig fugt, som gør dem bløde og lette.

Bomuld		1 kg	2 kg	3 kg	4 kg	5 kg	6 kg	7 kg	8 kg
	Automatisk varighed	1:00 - 1:30	1:20 - 1:40	1:40 - 2:10	2:00 - 2:20	2:20 - 3:00	2:30 - 3:10	2:50 - 3:20	3:20 - 4:00
Høj varme	Automatisk minutter	60 - 90	80 - 100	120 - 130	120 - 140	140 - 180	150 - 190	170 - 200	200 - 240
	Tidsindstillet Tørring	1:00 eller 1:30	1:30	1:30 eller 2:00	2:00 eller 2:30	2:30	2:30 eller 3:00	3:00 eller 3:40	3:40
Tørretider 800-1000 o./min. i vaskemaskine									
Syntetisk		1 kg		2 kg		3 kg		4 kg	
	Automatisk varighed	0:40 - 0:50		0:50 - 1:00		1:00 - 1:30		1:20 - 2:00	
Medium varme	Automatisk minutter	40 - 50		50 - 60		60 - 90		80 - 120	
	Tidsindstillet Tørring	0:40 eller 1:00		0:40 eller 1:00		1:00 eller 1:30		1:00 eller 1:30 eller 2:00	
Tørretider ved reduceret centrifugering i vaskemaskine									
Sarte stoffer (Acryl)		1 kg			2 kg				
	Automatisk varighed	0:40 - 1:20			1:20 - 2:20				
Lav varme	Automatisk minutter	40 - 80			80 - 140				
	Tidsindstillet Tørring	0:40 eller 1:00 eller 1:30			1:30 eller 2:00 eller 2:30				
Tørretider ved reduceret centrifugering i vaskemaskine									

**Bemærk:** Ved slutningen af en tørring kan bomuld stadig være fugtigt, hvis bomuld og kunststof tørres sammen. I dette tilfælde skal de blot have en kort ekstra tørreperiode.



# Fejlfinding

DK

På et tidspunkt virker tørretumbleren måske ikke til at fungere korrekt. Før du kontakter Service Centeret (*se Service*), skal du gennemgå følgende fejlfindingsforslag:

## Problem:

## Mulige årsager / løsninger:

### Tørretumbleren starter ikke

- Stikket er ikke sat i kontakten eller har ikke forbindelse.
- Strømsvigt.
- Sikringen er slået. Prøv at sætte et andet apparat til stikkontakten.
- Anvender du forlængerledning? Prøv at sætte tørretumblerens netledning direkte i stikkontakten.
- Er døren sikkert lukket?
- Programmeringsfunktionen er ikke blevet indstillet korrekt (*se Start og programmer*).
- START/PAUSE-knappen er ikke trykket ind (*se Start og programmer*).

### Tørrecyklussen starter ikke

- Du har indstillet en senere start (*se Start og programmer*).

### Lang tørretid

- Filteret er ikke rengjort (*se Vedligeholdelse*).
- Vandbeholderen skal tømmes? Vandtømningsikonet blinker? (*se Vedligeholdelse*).
- Skal varmepumpefilteret renses? (*se Vedligeholdelse*).
- Temperaturindstillingen er ikke den ideelle til den stoftype, der tørres (*se Start og Programmer, se Vasketøj*).
- Den korrekte tørretid er ikke valgt til fyldningen (*se Vasketøj*).
- Risten på luftindsugningen er blokeret (*se Installation, se Vedligeholdelse*).
- Tøjet var for vådt (*se Vasketøj*).
- Tørretumbleren er overfyldt (*se Vasketøj*).

### Meddelelsen Tøm for vand vises, men tørreren har kun kørt i kort tid

- Vandbeholderen er sandsynligvis ikke tømt ved programmets start. Vent ikke på vandtømmingssignalet, kontroller og tøm altid beholderen, før du starter et nyt tørreprogram (*se Vedligeholdelse*).

### Meddelelsen Tøm for vand vises, og vandbeholderen er ikke fuld

- Dette er normalt, Meddelelsen:

TØRRING FÆRDIG, RENS FILTER OG TØM VANDBEHOLDER

vises som en påmindelse om at tømme beholderen (*se Displayet og Start og programmer*).

### Programmet afsluttes, og tøjet er fugtigere end forventet

- ! Af sikkerhedshensyn har tørretumbleren en maksimal programtid på 5 timer. Hvis et automatisk program ikke har registreret den påkrævede slutfugt på dette tidspunkt, gennemfører tørretumbleren programmet og standser. Kontroller ovenstående punkter, kør programmet igen, og kontakt servicecenteret hvis resultatet stadig er for fugtigt (*se Service*).

### Displayet viser en fejlkode F efterfulgt af et eller to tal

- Hvis displayet viser en fejl:
  - Sluk og tag proppen ud. Rens filteret og varmepumpefilterpatronen (*se Vedligeholdelse*). Sæt herefter proppen i igen, tænd og igangsæt et nyt program. Hvis der vises en fejl skal du skrive koden ned og kontakte servicecentret (*se Service*).

### Displayet viser kort DEMO TIL hvert 6. sekund.

- Tørretumbleren står i 'Demo' måde. Tryk og hold på både Tænd/Sluk og Start/Pause knapper i 3 sekunder. Displayet viser nu DEMO FRA i 3 sekunder, hvorefter tumbleren genoptager sin normale funktion.

### Lamperne på tørretumblerens betjeningspanel er slukket selvom tørretumbleren er tændt.

- Tørretumbleren er gået til tilstanden standby for at spare strøm. Dette forekommer hvis der opstår en strømafbrydelse eller efterlader din tørretumbler enten uden at starte et program eller efter dit tørreprogram er afsluttet.
  - Tryk og hold knappen TÆND/SLUK nede og lamperne tændes.

## Varmepumpesystem

Denne tørretumbler er forsynet med et forseglet varmpumpesystem til tørring af tøj. For at kunne fungere indeholder varmpumpen fluor-drivhusgasser (F-gasser), som er underlagt Kyoto-aftalen. Disse F-gasser findes i en hermetisk forseglet enhed. Denne forseglede enhed indeholder 0.29 kg af F-gassen R134a, som fungerer som kølemiddel.

Hvis den forseglede enhed går i stykker, skal den erstattes af en ny, forseglet enhed. Kontakt dit nærmeste servicecenter for vejledning.

- **Bemærk:** Gasserne i det forseglede system er ikke sundhedsskadelige, men hvis de frigives bidrager de til den globale opvarmning.

### Før du kontakter Service Centeret:

- Anvend fejlfindingsguiden til at se, om du selv kan løse problemet (*se Fejlfinding*).
- Hvis ikke, slukker du tumbleren og kontakter det nærmeste Service Center.

### Følgende skal oplyses til Service Centeret:

- Navn, adresse og postnummer.
- Telefonnummer.
- Problemet
- Købsdatoen.
- Model (Mod.).
- Serienummer (S/N).

Disse oplysninger findes på datamærket på lågens inderside.

## Reservedele

Denne tørretumbler er en kompliceret maskine. Forsøg på at reparere den selv eller forsøg på reparationer af ikke-autoriserede personer kan forårsage personskader og skader på tumbleren, og garantien på reservedelene kan bortfalde.

Kontakt en autoriseret tekniker, hvis du oplever problemer med maskinen.

- **Bemærk:** det er ulovligt for ikke-kvalificeret personale at udføre service eller reparationsarbejde, der indebærer brud på den forseglede varmpumpepatron.

## Energibesparelse og respekt for miljøet

- Vrid tøj for at fjerne overskydende vand, før det tumbles (Vælg centrifugering, hvis du først bruger en vaskemaskine). Dermed spares energi og tid ved tørringen.
- Tør altid med maskinen fyldt til maksimum – det sparer energi: Enkelte genstande eller små fyldninger kan være længere om at tørre.
- Rengør filteret efter hver tørring for at begrænse energiomkostningerne (*se Vedligeholdelse*).

# Produktdata... (EU forskrift 392/2012)

DK

Mærke	<b>Hotpoint Ariston</b>	Modeller	<b>TCD 872 FTCD 872</b>
Nominel ydelse for bomuld med standard program og fuld tromle	<b>8 kg</b>	Energieffektivitetsklasse	<b>A++</b>
Det gennemsnitlige årlige energiforbrug ( $AE_c$ ) <b>235.3 kWh</b> Årligt forbrug, baseret på 160 tørrecykler for standard bomuldsprogram med fuld og delvist fuld tromle, og forbrug i tilstande med lav strøm. Det aktuelle energiforbrug per cyklus afhænger af hvordan maskinen bruges.			
Denne tørretumbler er en <b>Automatisk kondensator tørretumbler</b>			
Energiforbrug: ful tromle $E_{dry}$ <b>1.96 kWh</b> , delvist fuld tromle $E_{dry1/2}$ <b>1.09 kWh</b>			
Strømforsøg: slukket tilstand ( $P_o$ ) <b>0.17 W</b> , tændt tilstand ( $P_i$ ) <b>3.27 W</b>			
Varighed af 'tændt tilstand' for strømstyringssystemer <b>30 minutter</b>			
Det 'standard bomuldsprogram' der er velegnet til tørring af normalt vådt vasketøj, som er det mest effektive program med hensyn til energiforbrug for bomuld brugt med fuld og delvist fuld tromle er : <b>Normal Bomuld, Høj Varme, Skabstørt.</b>			
Programtidspunkt (minutter) : gennemsnitlig ( $T_T$ ) fuld og delvist fuld tromle <b>163</b> , fuld tromle ( $T_{dry}$ ) <b>213</b> , delvis tromle ( $T_{dry1/2}$ ) <b>126</b>			
Kondensations effektivitetsklasse <b>B</b>			
Gennemsnitlig kondensationseffektivitet (%) : fuld tromle ( $C_{dry}$ ) <b>81</b> delvist fuld tromle ( $C_{dry1/2}$ ) <b>81</b> , gennemsnitlig ( $C_i$ ) fuld og delvist fuld tromle <b>81</b>			
Flygtig akustisk støj <b>70 dB(A) re 1 pW</b>			

\* "forbrugeroplysninger er i overensstemmelse med EU forskriften 932/2012".

Typisk energiforbrug	- Syntetisk	fuld tromle <b>0.68 kWh</b> ,	delvis tromle <b>ikke relevant</b>
Typisk tørretid	- Syntetisk	fuld tromle <b>85 minutter</b> ,	delvis tromle <b>ikke relevant</b>

## Oplysninger og genbrug og bortskafning



Som en del af vort stadige engagement i at beskytte miljøet forbeholder vi os retten til at anvende genbrugte komponenter i høj kvalitet for at holde kundens udgifter nede og minimere materialespild.

- Bortskafning af emballage: Følg de lokale bestemmelser, så emballagen kan genbruges.
- For at minimere risikoen for skader på børn skal døren og proppen aftages, og netledningen skæres af helt inde ved apparatet . Bortskaf disse dele særskilt for at sikre, at apparatet ikke længere kan sættes til en stikkontakt.

### Bortskaffelse af elektronisk husholdningsapparater

Det europæiske direktiv 2012/19/EC om affald af elektronisk udstyr foreskriver, at husholdningsapparater ikke må smides ud sammen med almindeligt byaffald. Apparaterne skal indsamles seperat for en optimal udnyttelse af eventuelle materialer til genbrug og for at forhindre helbredsmæssige og miljømæssige skader. Denne tørretumbler har en forseglet varmepumpepatron, der indeholder F-gasser, som skal indsamles og destrueres.



Symbolet med krydset over skraldespanden på produktet, vil påminde dig om dit ansvar til at indsamle disse produkter seperat.

For yderligere oplysninger om korrekt bortskaffelse af husholdningsapparater, kan man henvende sig til den offentlige affalds-service eller til forhandleren.



Denne maskine er i overensstemmelse med følgende EU-direktiver:  
- 2006/95/EØF (Lavspændingsdirektivet)  
- 2004/108/EØF (Elektromagnetisk kompatibilitet)

Indesit Company, Viale Aristide Merloni 47, 60044 Fabriano (AN), Italy